



**МЕБЕЛЬНАЯ КОМПАНИЯ**

Код производителя указан на упаковке в соответствии к буквой:

А - ООО «ЕС-МЕБЕЛЬ», 440034, Россия, г. Пенза, ул. Калинина, д. 135Б, лит. А, оф.5

Б - ООО «ДАК-МЕБЕЛЬ», 440004, Россия, г. Пенза, ул. Рябова, д.9

В - ООО «МК BTS», 440600, г. Пенза, ул. Карпинского, д. 99, офис 3

## Инструкция по сборке и эксплуатации мебели

### Набор мебели для детской комнаты «Мамба»

#### Шкаф (пенал) ПН-06

13-19.003

Габаритные размеры

Ширина (мм): 502

Высота (мм): 2176

Глубина (мм): 442

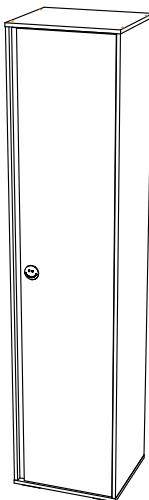

#### ОБЩИЕ ТЕХНИЧЕСКИЕ УКАЗАНИЯ

Настоятельно рекомендуем перед началом сборки внимательно ознакомьтесь с данной инструкцией, проверить наличие всех деталей и фурнитуры согласно комплектующим ведомостям, убедиться в их качестве (отсутствие царапин, сколов, вмятин и т.д.) т.к. претензии по количеству комплектующих и качеству изделия после сборки не принимаются

Сборку советуем производить вдвоём на ровной поверхности, в качестве подкладочного материала рекомендуем использовать гофрокартон от упаковок.

Производитель оставляет за собой право вносить изменения не нарушающих внешнего вида и габаритных размеров изделия (замена крепежной фурнитуры, ножек, ручек и т. д. на аналоги).

#### Правила эксплуатации

Для длительного сохранения эксплуатационных и эстетических качеств мебели необходимо соблюдать следующие правила по уходу за мебелью во время ее эксплуатации:











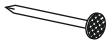

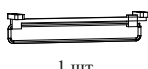

- эксплуатировать мебель в сухом, проветриваемом помещении с температурой воздуха от +10 С до +40 С и относительной влажностью воздуха не более 70%
- в процессе эксплуатации мебели возможно ослабление крепежной фурнитуры - необходимо ее поправлять
- при эксплуатации изделий имеющие декоративные решения в виде стекла или зеркал необходимо помнить, что эксплуатация стекла и зеркал с трещиной сопряжено с риском получения травм. Следует немедленно заменить стекло/зеркало при появлении трещин.
- не допускать скопления влаги на поверхностях изделия во избежание набухания щитов и отклейки кромок
- беречь поверхности от механических повреждений, не ставить на поверхность горячие предметы
- при чистке использовать влажную ткань с применением специальных средств по уходу за мебелью с последующей протиркой поверхностей насухо
- не допускайте попадания на поверхность веществ, таких как растворители, бензин, обезжиривающие средства и др.

#### Гарантийные обязательства

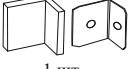
- Изготовитель гарантирует соответствие мебели требованиям ГОСТ 16371-2014, ТР ТС 025/2012, при соблюдении условий транспортировки, хранения, сборки (для мебели, поставляемой в разобранном виде), эксплуатации.
- Срок службы изделия - 5 лет (при соблюдении условий эксплуатации мебели).
- Гарантийный срок эксплуатации мебели - 18 месяцев.

	<b>Набор мебели для детской комнаты «Мамба»</b> <b>Шкаф (пенал) ПН-06</b> <b>13-19.003</b>	 <b>МЕБЕЛЬНАЯ КОМПАНИЯ</b>
		Срок службы изделия - 5 лет Срок гарантии - 18 месяцев
Соответствует требованиям ТР ТС 025/2012	Производитель в соответствии с буквой А - ООО «ЕС-МЕБЕЛЬ», 440034, Россия, г. Пенза, ул. Калинина, д. 135Б, лит. А, оф.5 Б - ООО «ДАК-МЕБЕЛЬ», 440004, Россия, г. Пенза, ул. Рябова, д.9 В - ООО «МК BTS», 440600, г. Пенза, ул. Карпинского, д. 99, офис 3	
Дата изготовления _____		

Комплектовочная ведомость				
Поз.	Наименование	Длина	Ширина	Кол-во
Б088	Боковина	2124	440	2
Ств043	Створка	2116	433	1
К072	Крышка	502	442	1
К073	Крышка	502	442	1
В063	Вязка	468	406	2
Л071	ЛДВП	496	429	5
Пл021	Планка	2114	65	1
Бр008	Брус соединительный	468		4

Ручка BTS №40 кнопка (смайлик оранжевый) 1 шт. 	Гвоздь 2x20 50 шт. 	Евровинт 6x50 8 шт. 	Евроключ 1 шт. 
Заглушка технологическая Ф5 белая 4 шт. 	Штанга выдвижная 350 мм 1 шт. 	Заглушка для эксцентрика белая 8 шт. 	
Заглушка технологическая Ф8 белая 10 шт. 	Опора прямоугольная 20 мм. 4 шт. 	Навес угловой с белой заглушкой 1 шт. 	
Стяжка межсекционная 4x27 мм 1 шт. 	Эксцентриковая стяжка 8 шт. 	Петля 4-х шарнирная вкладная 4 шт. 	
Шуруп 4x25 6 шт. 	Шуруп 4x16 30 шт. 	Футорка для шурупа 4x16 6 шт. 	

Качество мебели зависит от качества сборки.  
Рекомендуем доверить сборку специалистам.

Необходимый инструмент для сборки.  
Рекомендуем сборку производить вдвоем.

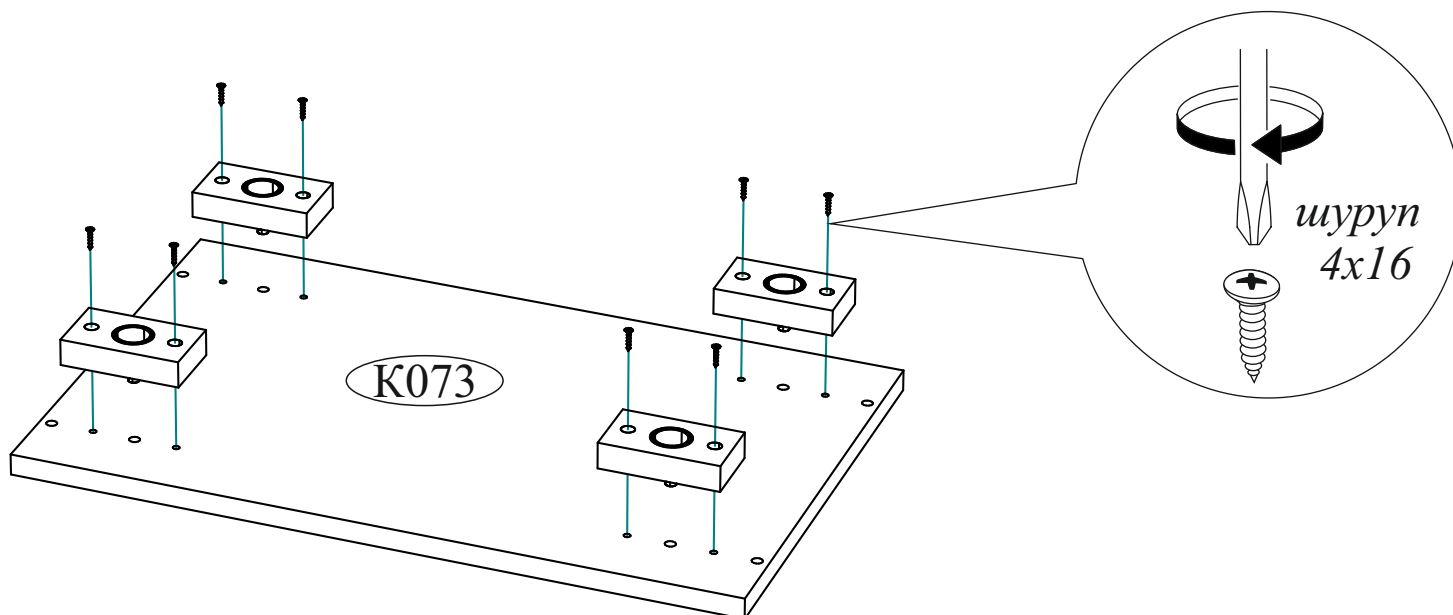
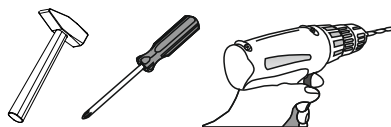

## Уважаемый покупатель!

Убедительная просьба сохранять упаковку до полной сборки изделия!

В случае обнаружения брака/дефекта обязательно сфотографировать выявленный дефект и этикетку на упаковке.

На фотографии должно быть четко видно: наименование изделия, дату изготовления и номер бригады.

Претензии по качеству без фотографии этикетки не принимаются.

РОССИЯ г. Пенза, ул. Чкалова, д. 40 кв. 86 т./ф (8412)20-40-20	<b>BTS</b> МЕБЕЛЬНАЯ КОМПАНИЯ	e-mail: info@BTSmebel.ru www.btsmebel.ru	Дата 01.01.2016
<b>ЕАС</b> Гостиная «ВЕНЕЦИЯ»	Цвет: ВЕНГЕ-ЛОРЕДО	Гарантия 24 мес. Срок службы - 7 лет.	Бригада
Цвета: ВЕНГЕ-ЛОРЕДО	БТС 01-21.000	№ УПАКОВКИ <b>1/8</b>	Бригада 1
Название: <b>БОКОВИНЫ</b>			

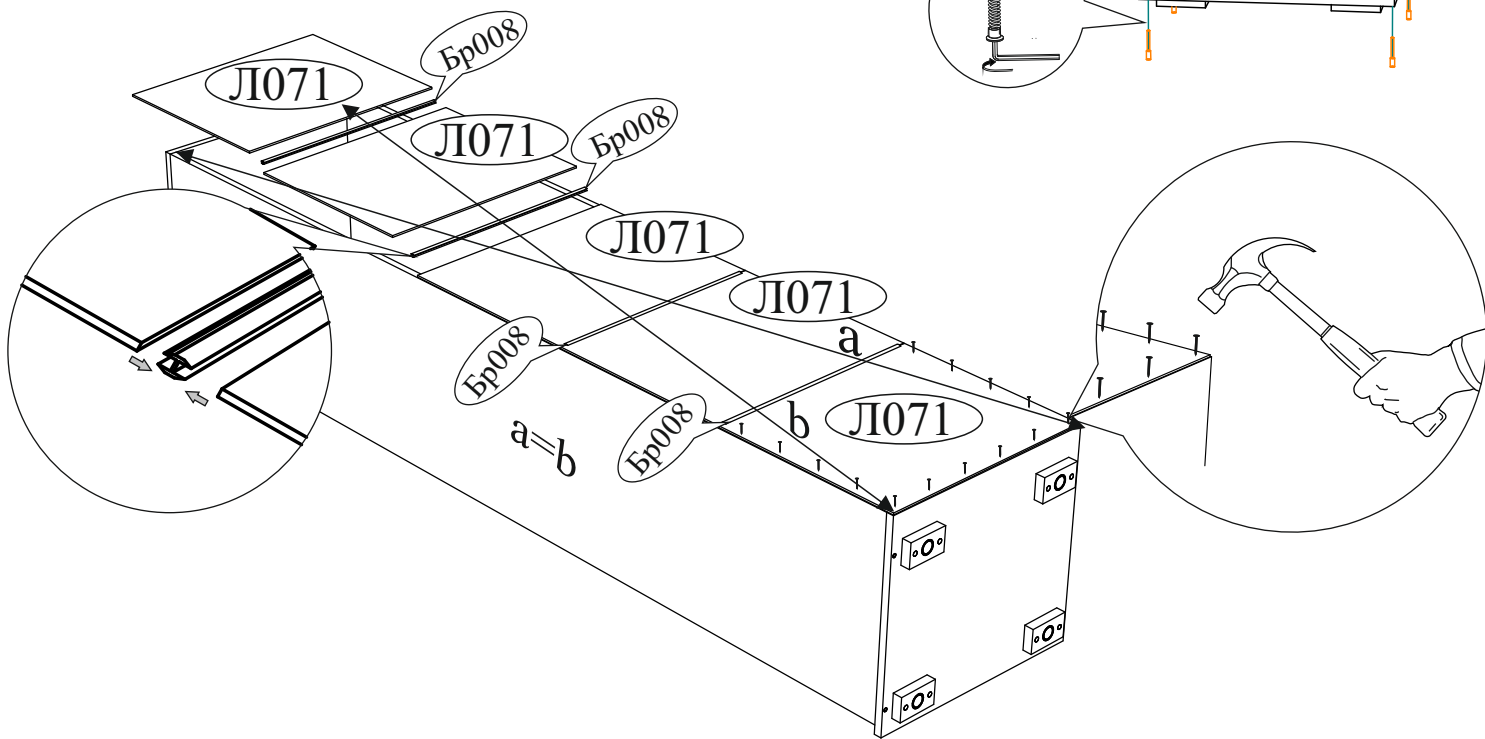
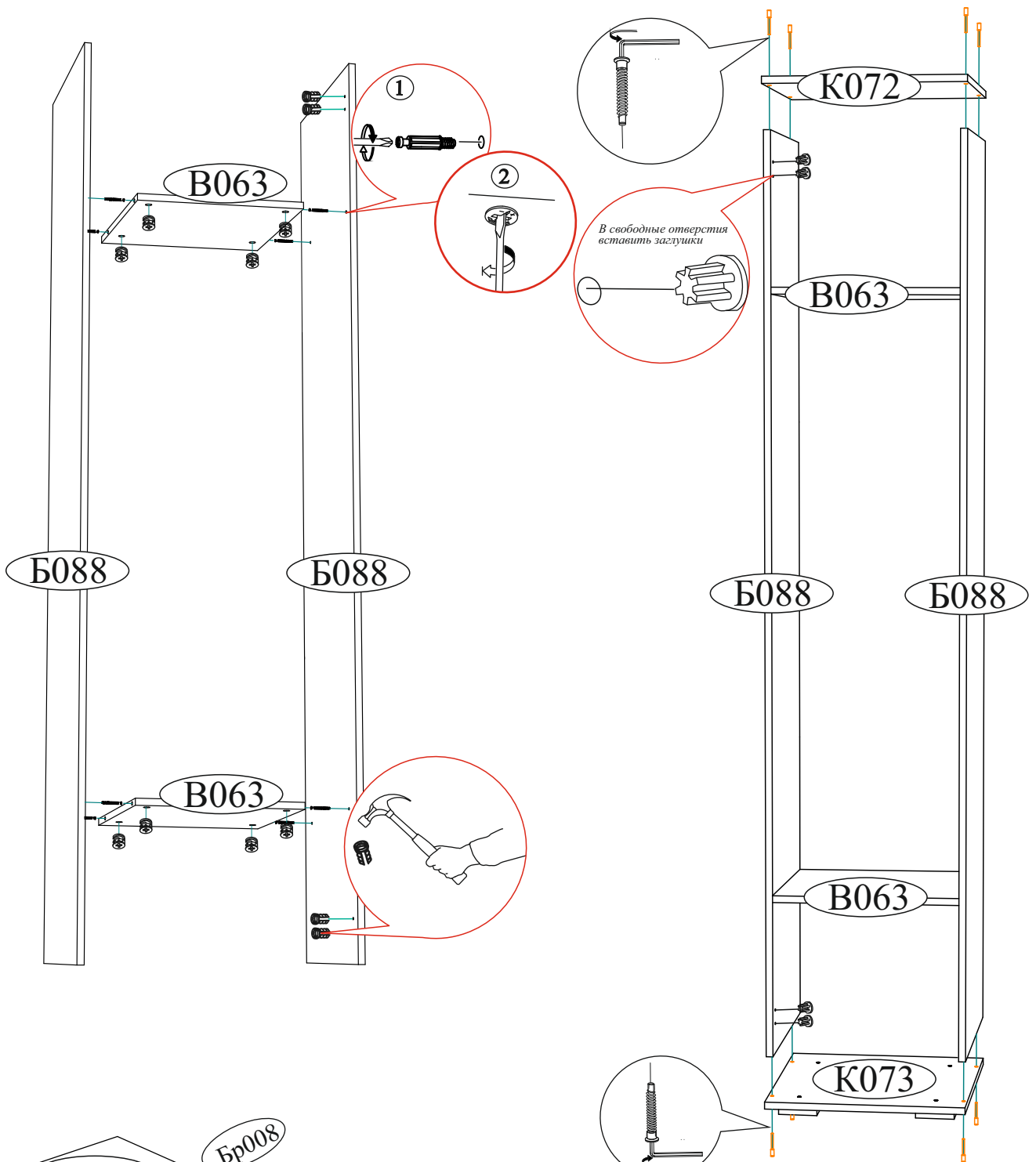

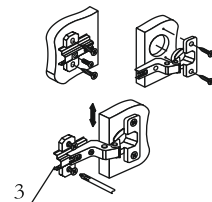
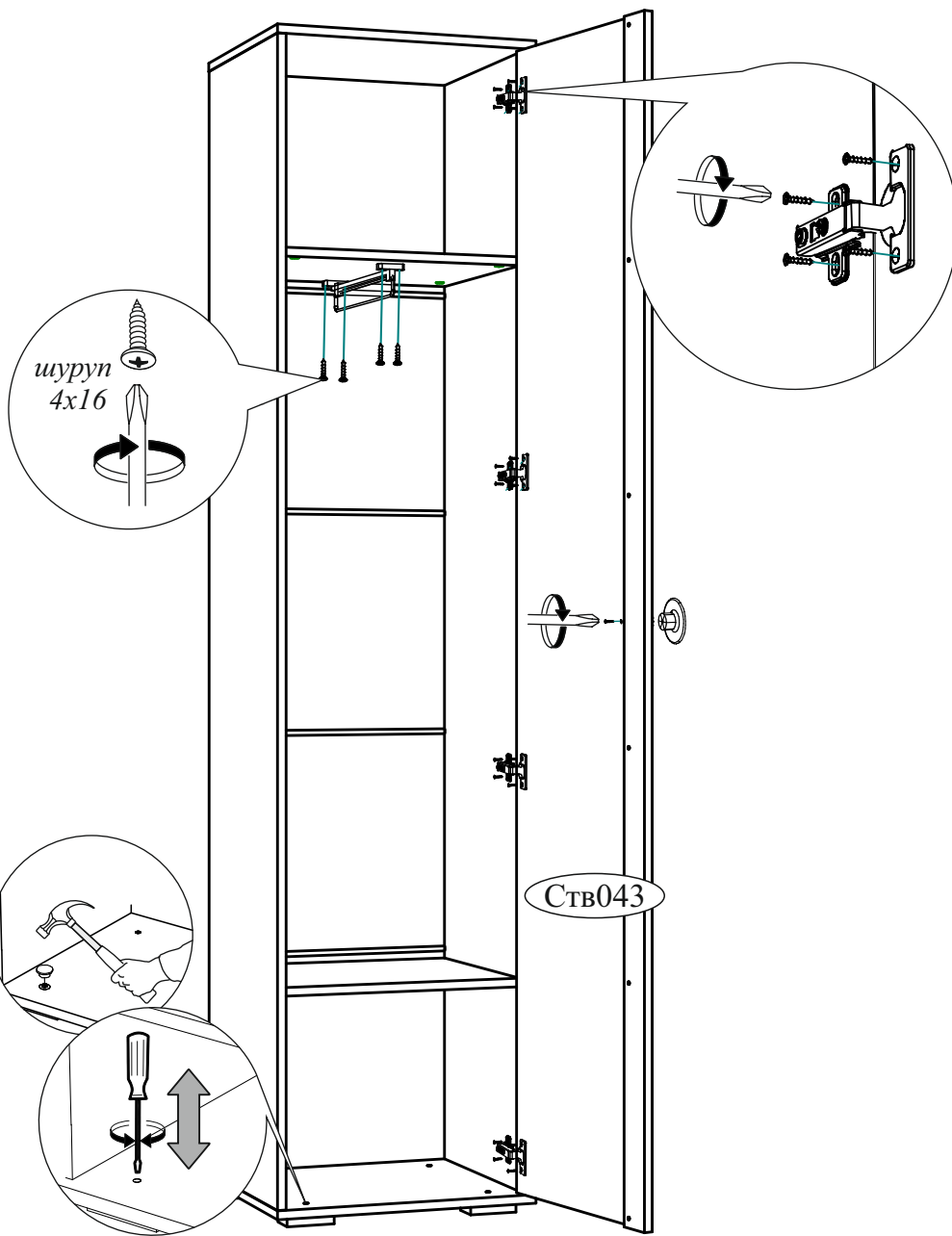
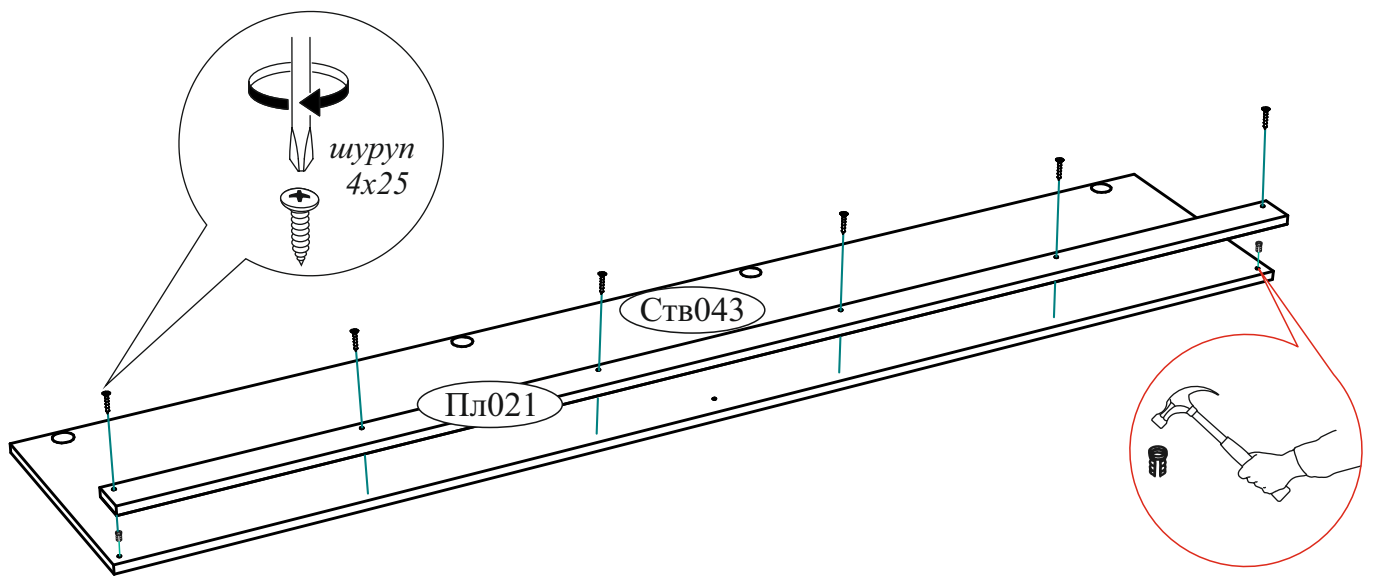

Регулювання створки  
по висоті

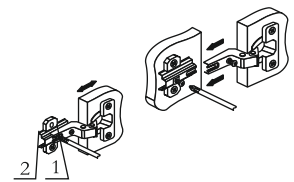

Регулювання створки  
по ширині

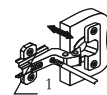

Регулювання створки  
по глибині