

Мебель соответствует ТР ТС 025/2012 «О безопасности мебельной продукции» и признана годной к эксплуатации.

Дата выпуска изделия: _____
Дата реализации: _____
Штамп ОТК

Претензии принимаются по адресу:

603137 Россия, г. Нижний Новгород, а/я 406
Адрес изготовителя: 607630 Россия, Нижегородская обл.,
Богородский р-он, п. Кудьма, ул. Заводская, промзона.
тел./факс: (831) 220-13-34

РЕКОМЕНДАЦИИ ПО УХОДУ ЗА МЕБЕЛЬЮ И ЕЕ ЭКСПЛУАТАЦИИ

Мебель должна эксплуатироваться или храниться в сухих теплых помещениях с температурой воздуха не ниже +5°C и относительной влажности воздуха от 45 до 70 %.

Мебель рекомендуется устанавливать на расстоянии не менее 50 см от нагревательных приборов. Необходимо предохранять поверхность изделия от механических повреждений. Допускается протирать поверхность сухой или влажной салфеткой без применения химических средств.

ГАРАНТИЙНЫЙ ТАЛОН

Предприятие изготовитель гарантирует соответствие мебели требованиям ГОСТ 16371-93 «Мебель. Общие технические условия» при соблюдении условий транспортировки, хранения, сборки и эксплуатации. Гарантийный срок эксплуатации - 24 месяца. Срок службы - 5 лет.

За механические повреждения, возникшие при транспортировке, сборке, установке или хранении, предприятие изготовитель ответственности не несет.

В случае обнаружения недостатка комплектующих элементов следует обращаться в магазин, где была приобретена мебель.

Претензии принимаются только при предъявлении гарантийного талона (копии). Талон сохранять в течение гарантийного срока.

С условиями гарантийного обслуживания ознакомлен: _____
Подпись покупателя



www.atlantmebel.com

Тумба для ТВ «Латте 61-02»

пр. НМ.БИ.06.24.00.00.00 (-02)

1602 x 418 x 566
ШхГхВ



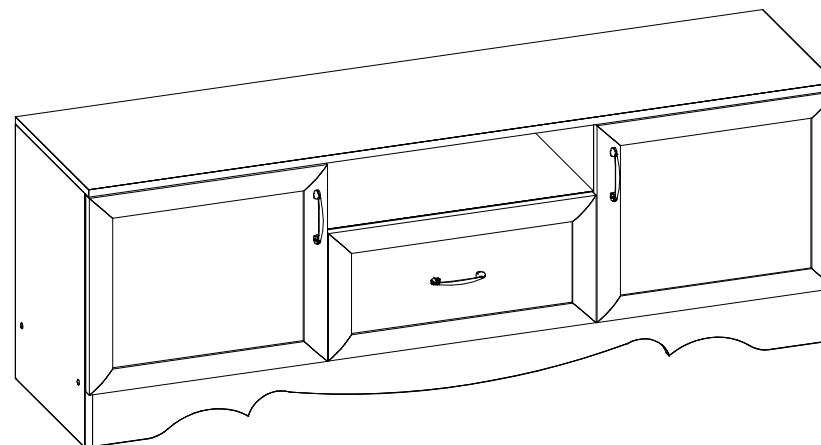















ИНСТРУКЦИЯ ПО СБОРКЕ



**Упаковочные ярлыки сохранять до окончания сборки
изделия!**

EAC

мебель
точно подойдет

Комплектность элементов					Комплектность элементов				
№	Наименование	Дл.,мм	Ш.,мм	Кол-во	№	Наименование	Дл.,мм	Ш.,мм	Кол-во
1	Крышка	418	1602	1	10,11	Ст. ящика боковая правая/левая	350	214	2
2	Дно	1570	394	1	12,13	Ст. ящика передняя/задняя	520	214	2
3,4	Стойка левая, правая	550	394	2	14	Фасад	276	574	1
5	Полка	578	394	1	15	Фасад	426	510	2
6,7	Стойка нижняя левая/правая	414	394	1	16	Дно ящика ДВПО	546	346	2
8	Цоколь	120	1570	1	17	Задняя стенка ДВПО	274	594	2
9	Цоколь	1570	120	1	18	Задняя стенка ДВПО	442	250	4
Комплектность фурнитуры					Комплектность фурнитуры				
№	Наименование	Вид	Кол-во	№	Наименование	Вид	Кол-во		
1	Стяжка эксцентриковая		12	11	Шурупы (4x25)		4		
2	Дюбель эксцентрика одинарный		12	12	Петля накладная		4		
3	Заглушка для эксцентрика		12	13	Ручка		3		
4	Евровинт (7x50)		18	14	Шайба для ручки		4		
5	Заглушка для евровинта		18	15	Винт (M4x25)		2		
6	Опора		4	16	Шариковые направляющие L=350мм		1		
7	Гвоздь (2x20)		50	17	Стяжка межсекционная		4		
8	Шурупы (3,5x16)		12	18	Ключ для евровинта		1		
9	Шурупы(4x16)		16	19	Профиль для ДВПО L=414		2		
10	Шурупы (4x30)		8						

Рекомендации по регулировке петель

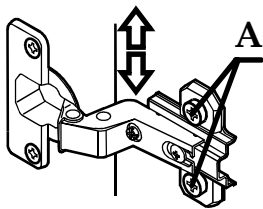

1. Регулирование высоты: Посредством регулирования по высоте ответной планки винтами "А" двери могут точно выровняться по высоте.

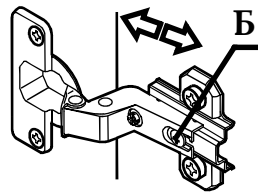

2. Регулирование глубины: Ослабить крепежный винт "Б" и отрегулировать расстояние между дверью и кромкой боковины. После этого снова затянуть крепежный винт "Б."

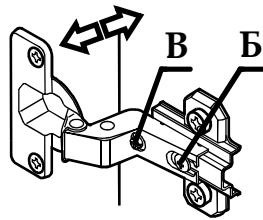

3. Регулирование наложения: Ослабить крепежный винт "Б". Установочный винт "В" повернуть по или против часовой стрелки, наложение двери увеличится или уменьшится соответственно. Затянуть винт "Б".

Номера крепежных элементов, комплектующих и фурнитуры приводятся в тексте инструкции в квадратных скобках [].
Внимание! ПРОИЗВОДИТЕЛЬ ОСТАВЛЯЕТ ЗА СОБОЙ ПРАВО ЗАМЕНЯТЬ ФУРНИТУРУ НА АНАЛОГИЧНУЮ
Рекомендации по сборке
 Для сборки изделия необходимо два исполнителя. Потребуется: крестовая отвертка, шестигранный ключ (входит в комплект фурнитуры), молоток-киянка. Сборку рекомендуется производить на твердой и ровной поверхности. Рекомендуется покрыть поверхность сборки картоном или любым другим предохранительным материалом.

Сборка корпуса изделия.

На торцы стоек №3,4 закрепить подпятники [6] гвоздями [7]. На стойки №6,7 смонтировать ответные планки шариковых направляющих [16] шурупами [8] и установить дюбеля эксцентриков [2]. Соединить стойки №6,7 и полку №5 при помощи стяжки эксцентриковой [1]. Соединить предварительно собранную конструкцию с дном №2 и стойками №3,4 при помощи евровинтов [4]. Закрепить цоколя №8,9 при помощи евровинтов [4]. В отверстия D8 крышка №1 установить дюбеля эксцентриков [2]. Установить крышку на предварительно собранную конструкцию при помощи стяжки эксцентриковой [1]. Закрепить задние стенки №17,18 при помощи гвоздей [7] и соединительного профиля [19] (рис. 1). В фасады №15 установить петли [12] шурупами [9]. Смонтировать фасады на тумбу и отрегулировать (см. рекомендации по регулировке петель). Установить ручки [13] через шайбы [14] винтами [15]. Видимые соединения закрыть заглушками [3],[5] (рис. 2,3). Данное изделие может использоваться как отдельно стоящая тумба. Так же тумба состоять в наборе модулей. Для монтажа тумбы в наборе требуется рассверлить отверстия D5мм в стенках шкафов и боковых стенках тумбы, и стянуть стяжкой [17].



Рис. 2



Рис. 3

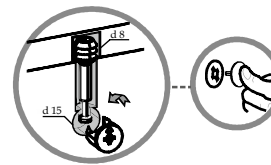

Рис. 1

Сборка ящиков.

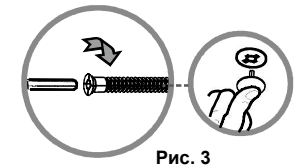
Соединить стенки ящика №10,11 и №12,13 с помощью шурупов 4x30 [10]. Соединить фасад ящика №14 со стенкой ящика №13 согласно отверстиям при помощи шурупов 4x25 [11]. Закрепить дно №16 к стенкам ящиков при помощи гвоздей [7]. Шариковые направляющие [16] закрепить к боковым стенкам ящика №10,11 при помощи шурупов 3,5x16 [8]. Закрепить ручку [13] винтами 4x25 [15]. Установите ящики в проем (рис.4).

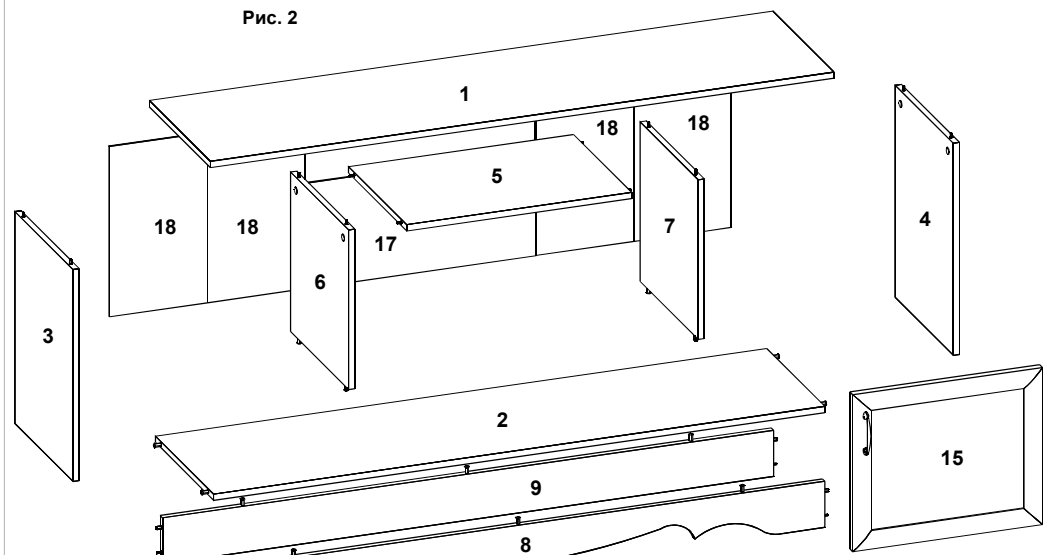
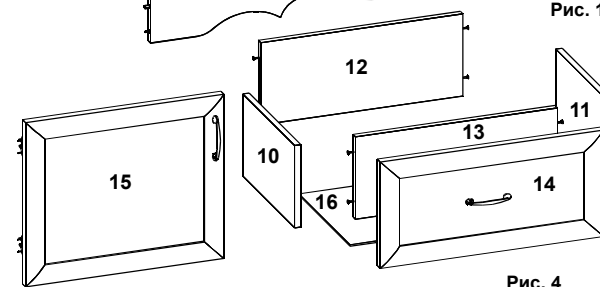

Рис. 4