

Код производителя указан на упаковке в соответствии к буквой:

А - ООО «ЕС-МЕБЕЛЬ», 440034, Россия, г. Пенза, ул. Калинина, д. 135Б, лит. А, оф.5

Б - ООО «ДАК-МЕБЕЛЬ», 440004, Россия, г. Пенза, ул. Рябова, д.9

В - ООО «МК BTS», 440600, г. Пенза, ул. Карпинского, д. 99, офис 3

Инструкция по сборке и эксплуатации мебели

Набор мебели для детской комнаты «Мамба»

Шкаф (пенал) ПН-07

13-19.003

Габаритные размеры

Ширина (мм): 402

Высота (мм): 2176

Глубина (мм): 442

максимальная нагрузка
на ящик - 15 кг.

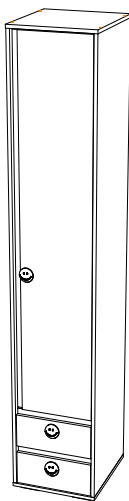

ОБЩИЕ ТЕХНИЧЕСКИЕ УКАЗАНИЯ

Настоятельно рекомендуем перед началом сборки внимательно ознакомьтесь с данной инструкцией, проверить наличие всех деталей и фурнитуры согласно комплектовочным ведомостям, убедиться в их качестве (отсутствие царапин, сколов, вмятин и т.д.) т.к. претензии по количеству комплектующих и качеству изделия после сборки не принимаются

Сборку советуем производить вдвоём на ровной поверхности, в качестве подкладочного материала рекомендуем использовать гофрокартон от упаковок.

Производитель оставляет за собой право вносить изменения не нарушающих внешнего вида и габаритных размеров изделия (замена крепежной фурнитуры, ножек, ручек и т. д. на аналоги).



Правила эксплуатации

Для длительного сохранения эксплуатационных и эстетических качеств мебели необходимо соблюдать следующие правила по уходу за мебелью во время ее эксплуатации:

















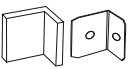

- эксплуатировать мебель в сухом, проветриваемом помещении с температурой воздуха от +10 С до +40 С и относительной влажностью воздуха не более 70%
- в процессе эксплуатации мебели возможно ослабление крепежной фурнитуры - необходимо ее поправлять
- при эксплуатации изделий имеющие декоративные решения в виде стекла или зеркал необходимо помнить, что эксплуатация стекла и зеркал с трещиной сопряжено с риском получения травм. Следует немедленно заменить стекло/зеркало при появлении трещин.
- не допускать скопления влаги на поверхностях изделия во избежание набухания щитов и отклейки кромок
- беречь поверхности от механических повреждений, не ставить на поверхность горячие предметы
- при чистке использовать влажную ткань с применением специальных средств по уходу за мебелью с последующей протиркой поверхностей насухо
- не допускайте попадания на поверхность веществ, таких как растворители, бензин, обезжиривающие средства и др.

Гарантийные обязательства

- Изготовитель гарантирует соответствие мебели требованиям ГОСТ 16371-2014, ТР ТС 025/2012, при соблюдении условий транспортировки, хранения, сборки (для мебели, поставляемой в разобранном виде), эксплуатации.
- Срок службы изделия - 5 лет (при соблюдении условий эксплуатации мебели).
- Гарантийный срок эксплуатации мебели - 18 месяцев.

	<p>Набор мебели для детской комнаты «Мамба» Шкаф (пенал) ПН-07 13-19.003</p>	
		<p>Срок службы изделия - 5 лет Срок гарантии - 18 месяцев</p>
<p>Соответствует требованиям ТР ТС 025/2012</p> <p>Дата изготовления _____</p>	<p>Производитель в соответствии с буквой А - ООО «ЕС-МЕБЕЛЬ», 440034, Россия, г. Пенза, ул. Калинина, д. 135Б, лит. А, оф.5 Б - ООО «ДАК-МЕБЕЛЬ», 440004, Россия, г. Пенза, ул. Рябова, д.9 В - ООО «МК BTS», 440600, г. Пенза, ул. Карпинского, д. 99, офис 3</p>	

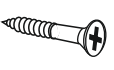
Комплектовочная ведомость				
Поз.	Наименование	Длина	Ширина	Кол-во
Б084	Боковина	2124	440	1
Б085	Боковина	2124	440	1
Ств044	Створка	1732	333	1
К074	Крышка	442	402	1
К075	Крышка	442	402	1
В064	Вязка	406	368	2
П023	Полка	406	368	3
Бя001	Боковина ящика	400	98	4
Ф030	Фасад	362	160	2
Вя009	Вязка ящика	310	98	2
Л007	ЛДВП	429	396	5
Л006	ЛДВП ящика	404	338	2
Пл022	Планка	1730	65	1
Пл023	Планка	360	65	2
Бр003	Брус соединительный	368		4

Эксцентриковая стяжка  16 шт.	Гвоздь 2x20  60 шт.	Евровинт 6x50  12 шт.	Евроключ  1 шт.
Ручка BTS №40 кнопка (смайлик оранжевый)  1 шт.	Заглушка технологическая Ф5 белая  5 шт.	Заглушка для евровинта белая  4 шт.	Заглушка для эксцентрика белая  16 шт.
Ручка BTS №40 кнопка (смайлик желтый)  1 шт.	Направляющая шариковая 400 мм.  2 компл.	Опора прямоугольная 20 мм.  4 шт.	Навес угловой с белой заглушкой  1 шт.
Ручка BTS №40 кнопка (смайлик зеленый)  1 шт.	Стяжка межсекционная 4x27 мм  1 шт.	Полкодержатель (хром)  12 шт.	Петля 4-х шарнирная вкладная  3 шт.
Заглушка технологическая Ф8 белая  11 шт.	Шуруп 4x25  11 шт.	Шуруп 4x16  44 шт.	Футорка для шурупа 4x16  10 шт.

Качество мебели зависит от качества сборки.
Рекомендуем доверить сборку специалистам.

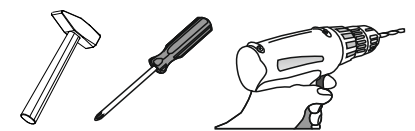
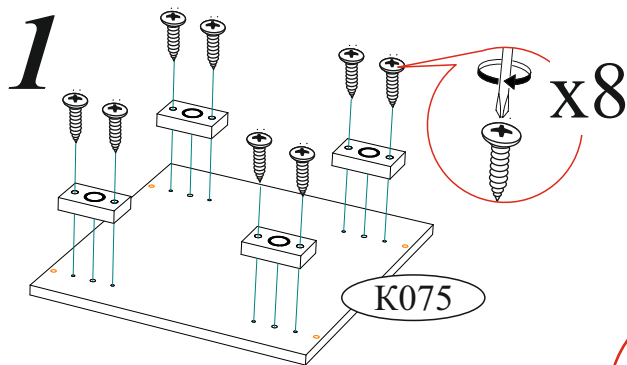

Необходимый инструмент для сборки.
Рекомендуем сборку производить вдвоем.

2 Сборка выдвижного ящика

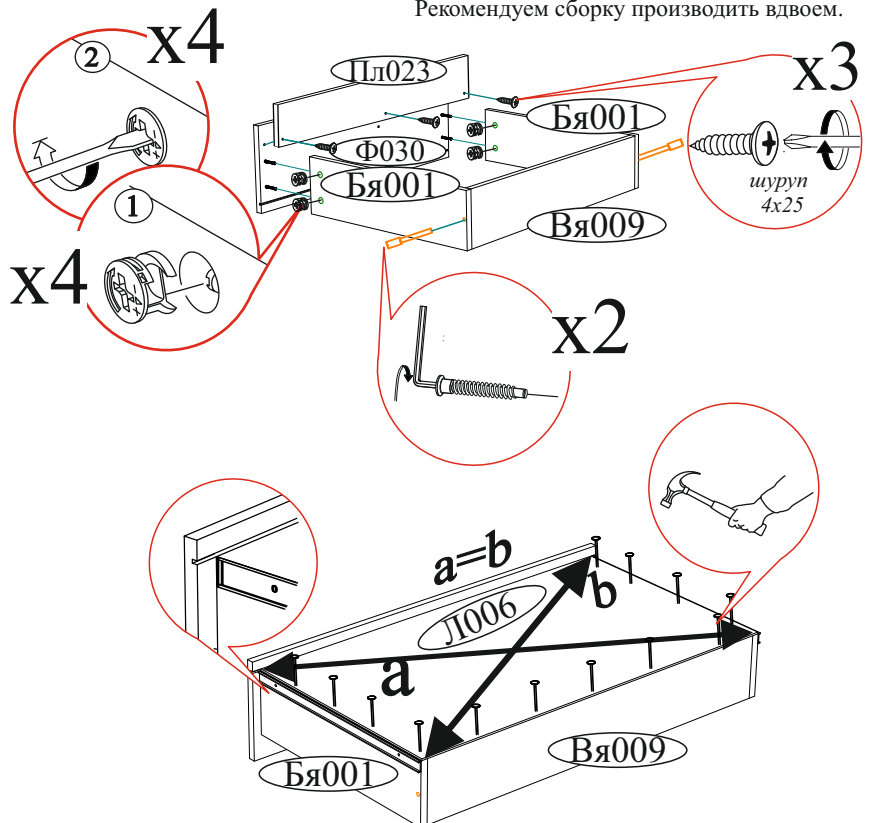
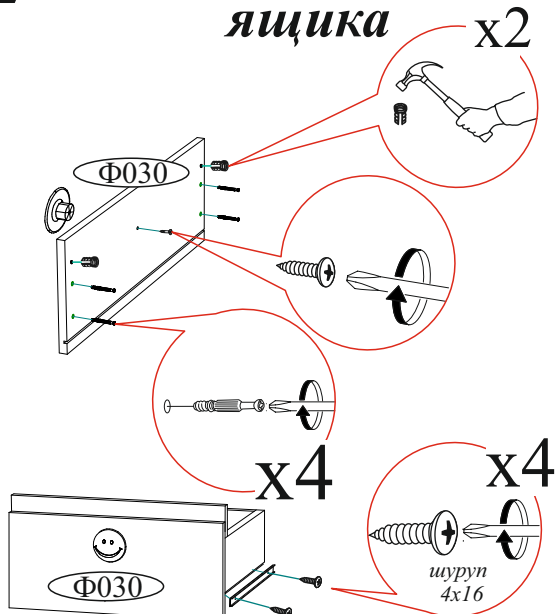

Уважаемый покупатель!

Убедительная просьба сохранять упаковку до полной сборки изделия!

В случае обнаружения брака/дефекта обязательно сфотографировать выявленный дефект и этикетку на упаковке.

На фотографии должно быть четко видно: наименование изделия, дату изготовления и номер бригады.

Претензии по качеству без фотографии этикетки не принимаются.

РОССИЯ г. Пенза, ул. Чкалова, д. 40 кв. 86 т./ф (8412)20-40-20	BTS МЕБЕЛЬНАЯ КОМПАНИЯ	e-mail: info@BTSmebel.ru www.btsmebel.ru	Дата
ЕАЛ Гостиная «ВЕНЕЦИЯ»	Цвет: ВЕНГЕ-ЛОРЕДО	Гарантия 24 мес. Срок службы - 7 лет.	01.01.2016
Цвета: ВЕНГЕ-ЛОРЕДО	БТС 01-21.000	№ УПАКОВКИ	Бригада
Название: БОКОВИНЫ	1/8		Бригада 1

3

x4

x8

x8

шуруп
4x16

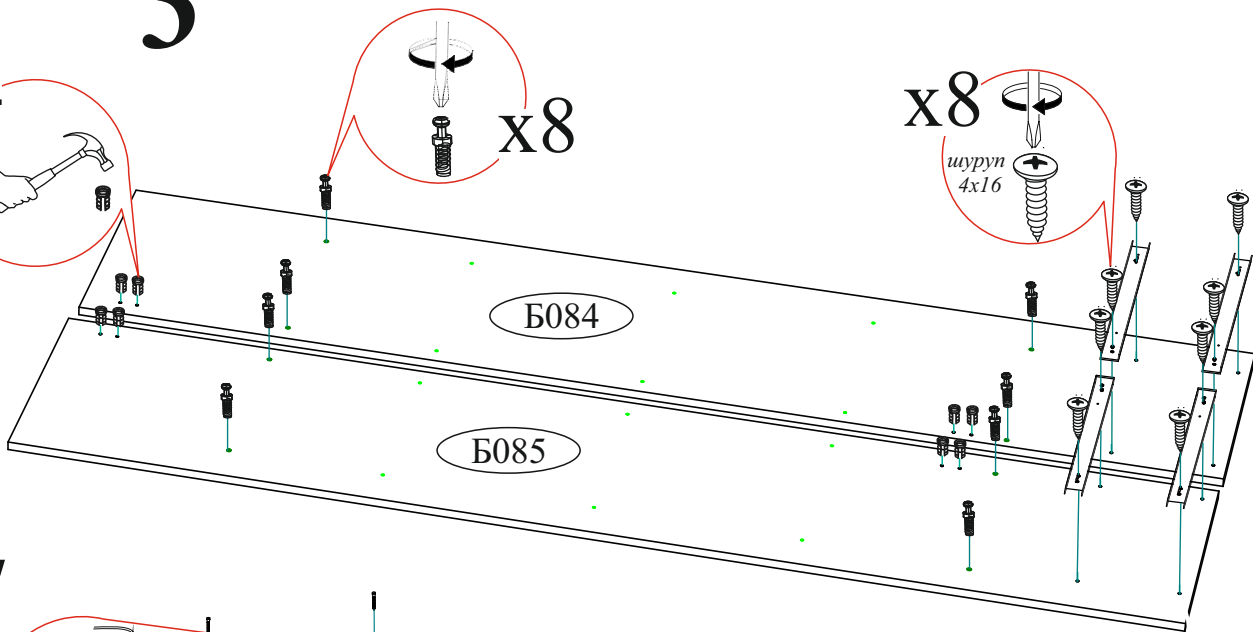

4

Евроинг 6x50

x4

К074

В064

x4

Б084

Б085

В064

x4

Евроинг 6x50

x4

К075

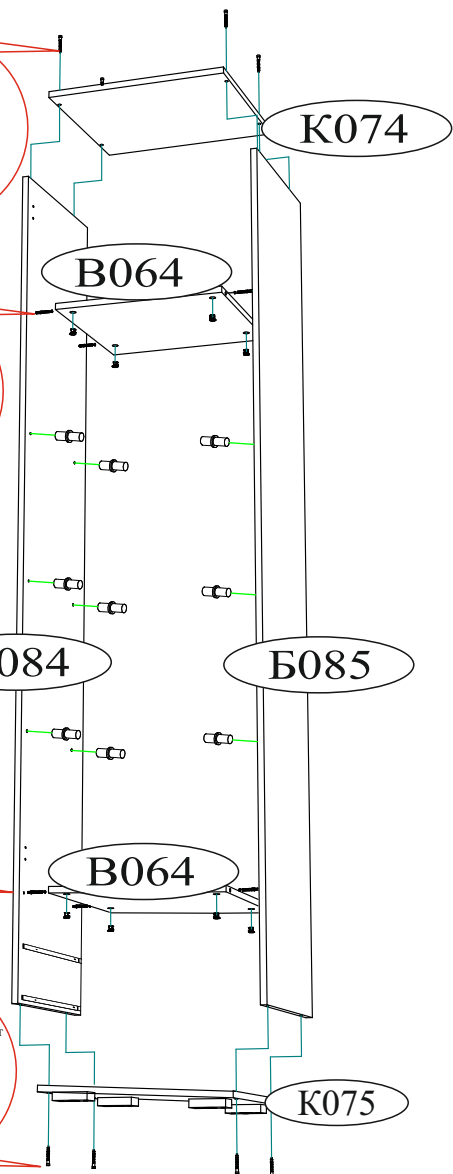

5

x5

шуруп
4x25

Ств044

x2

Пл022

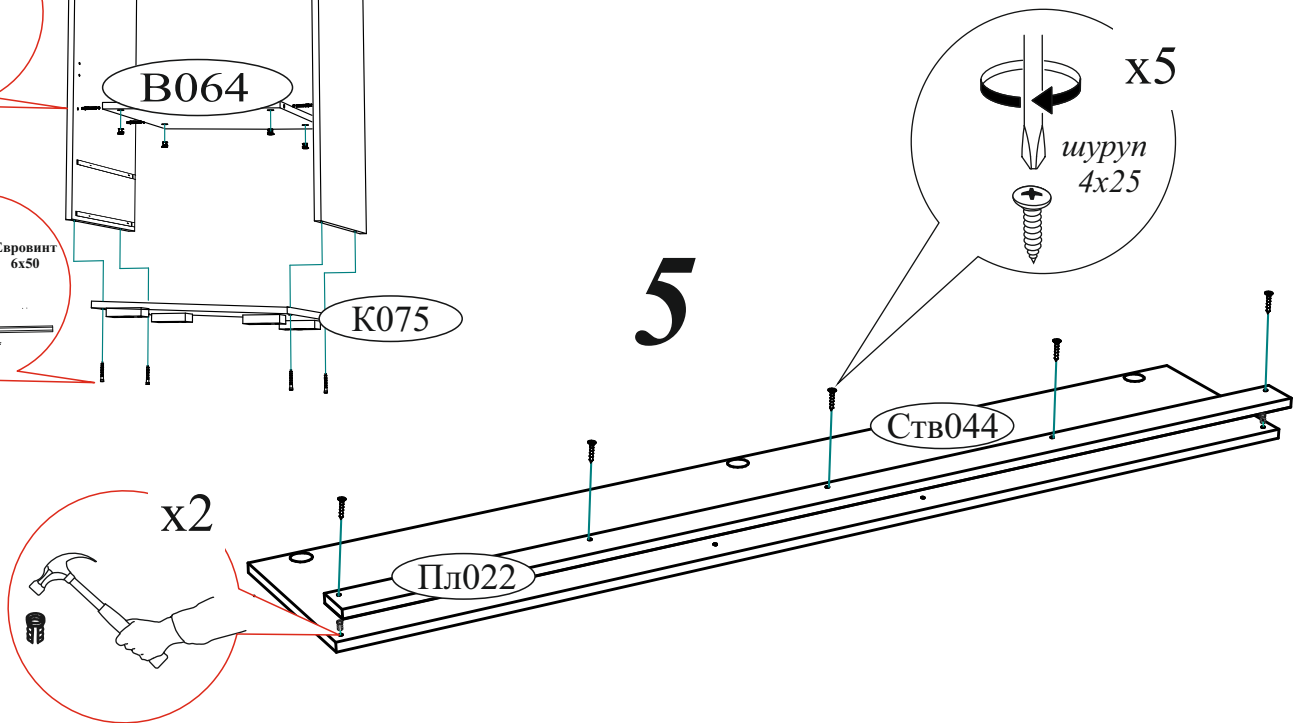

6

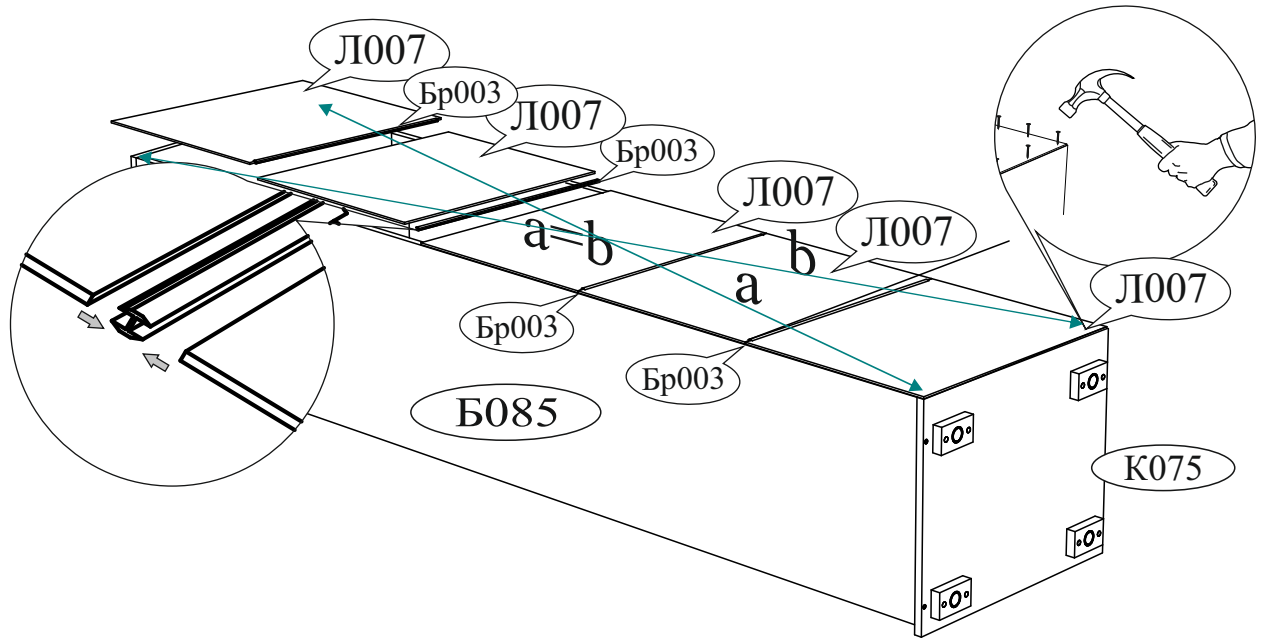

7

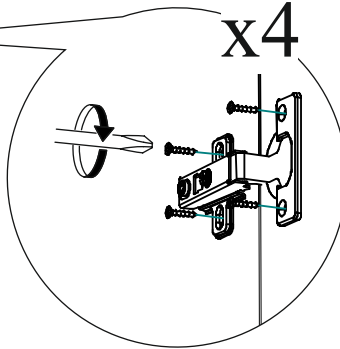
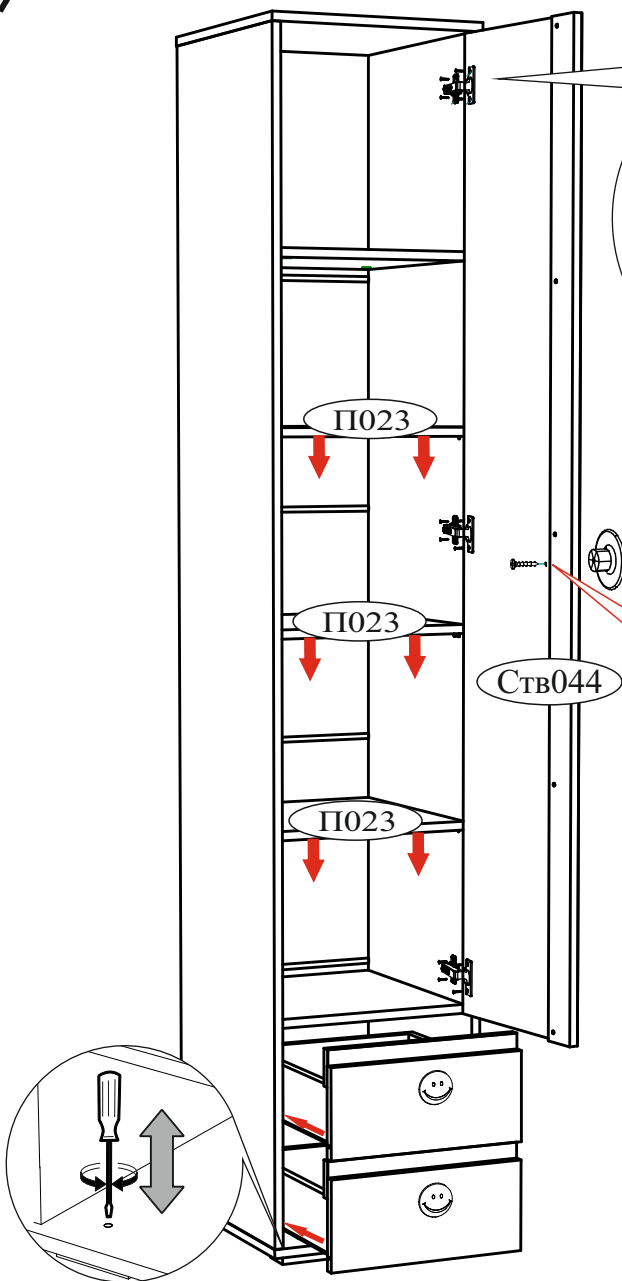

В свободные отверстия вставить тех. заглушки

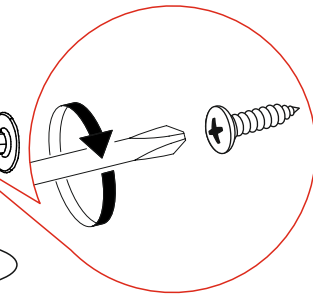

3
Регулировка створки по высоте



2 1
Регулировка створки по ширине

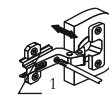

1
Регулировка створки по глубине

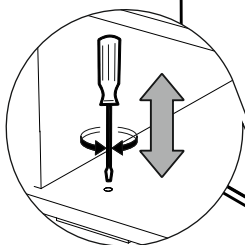

Уважаемый покупатель!
Убедительная просьба сохранять упаковку до полной сборки изделия!